

LAMPENSCHUTZGITTER / HEADLIGHT GRILLES



HONDA CRF 300 Rally

(2021-)

Art.Nr./Item-no.:

7009535 00 01 schwarz/black

Inhalt

1x 700012967 Lampenschutzgitter

1x 700012968 Schraubensatz:

- 1 Linsenschraube M5x45
- 1 Linsenschraube M5x35
- 1 Linsenschraube M5x20
- 1 U-Scheibe Ø6,4x3
- 3 U-Scheibe Ø5,4
- 1 Aludistanz Ø15xØ7x14
- 1 Gummischeibe Ø15xØ7x3

Content

1x 700012967 Headlight grilles

1x 700012968 Screw kit:

- 1 fillister head screw M5x45
- 1 fillister head screw M5x35
- 1 fillister head screw M5x20
- 1 Washer Ø6,4x3
- 3 Washer Ø5,4
- 1 Alu spacer Ø15xØ7x14
- 1 Rubber washer Ø15xØ7x3



Wichtig / Important:

Beachten Sie die in Ihrem Land geltenden Zulassungsbestimmungen.

Für den Bereich der BRD gilt: Nur für Offroad-Einsatz - keine TÜV-Zulassung.

Wir empfehlen, die Montage in einer Fachwerkstatt durchführen zu lassen. Bei der Montage, alle zugänglichen Schrauben vorerst nur locker andrehen, sodass eine spannungsfreie Montage gewährleistet wird. Beim Anziehen der Schrauben, Anzugsmomente beachten.

We recommend having the installation carried out in a professional workshop. During installation, tighten all accessible screws loosely at first to ensure tension-free installation. When tightening the screws, observe the tightening torques.

Benötigte Werkzeuge / Required tools

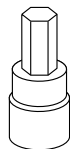

Set

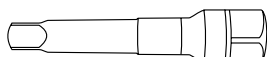

Verlängerung/extension

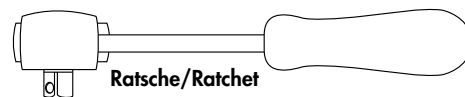

Ratsche/Ratchet

Vorbereitende Maßnahmen / Preparatory actions

Die untere Schraube der Schutzscheibe, sowie links und rechts jeweils die Schraube am Blinker entfernen. Alle Schrauben entfallen.

Remove the lower screw of the windshield and the screw on the left and right turn signals. All screws are omitted.

Montageanleitung / Installation instruction

Montage des Lampenschutzgitters vorne

Mitte:

Mit der Linsenschraube M5x45 und U-Scheibe Ø5,4 am nun freie Gewinde. Zwischen Schweißhülse und Schutzscheibe die Gummischeibe Ø15xØ7x3mm fügen.

Fastening of the headlight grilles front middle:

Use the M5x45 fillister head screw and the Ø5,4 washer at the now free thread. Insert the rubber washer Ø15xØ7x3mm between the welding sleeve and the windshield.



1

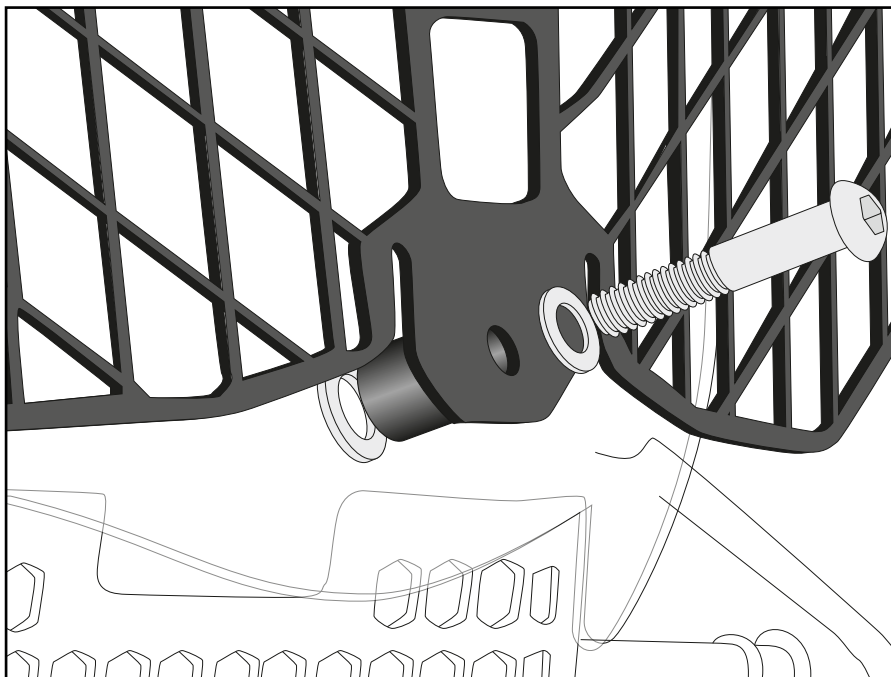

Montage des Lampenschutzgitters rechts:

Mit der Linsenschraube M5x20 und U-Scheibe Ø5,4. Die U-Scheibe Ø6,4x3 zwischen Lampenschutzgitter und Blinkerhalter fügen.

Fastening of the headlight grilles right:

Use the M5x20 fillister head screw and Ø5,4 washer. Insert the Ø6,4x3 washer between the headlight grille and the indicator holder.

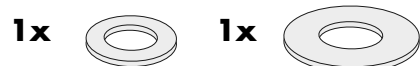
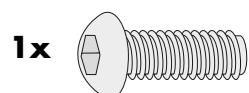

2

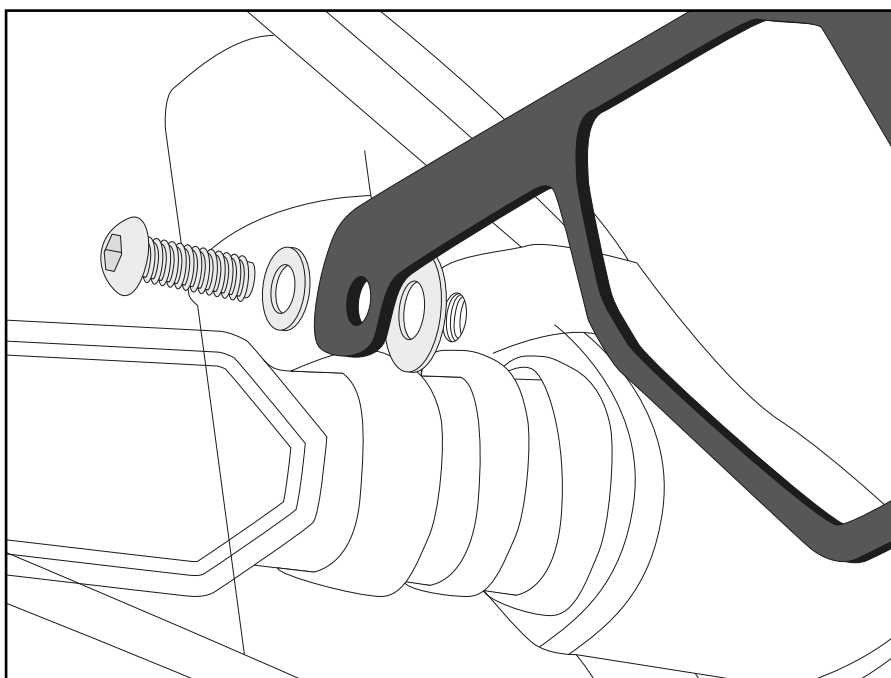

Montageanleitung / Installation Instruction

Montage des Lampenschutzgitters links: **3**

Mit der Linsenschraube M5x35 und U-Scheibe Ø5,4. Zwischen Lampenschutzgitter und Blinkerhalter die Aludistanz Ø15xØ7x14 fügen.

Fastening of the headlight grilles left:

With the M5x35 fillister head screw and washer Ø5.4. Between the headlight grille and the indicator holder, insert the alu spacer Ø15xØ7x14.

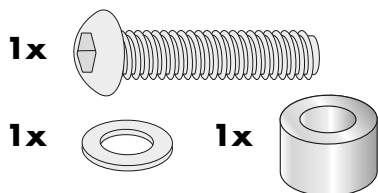
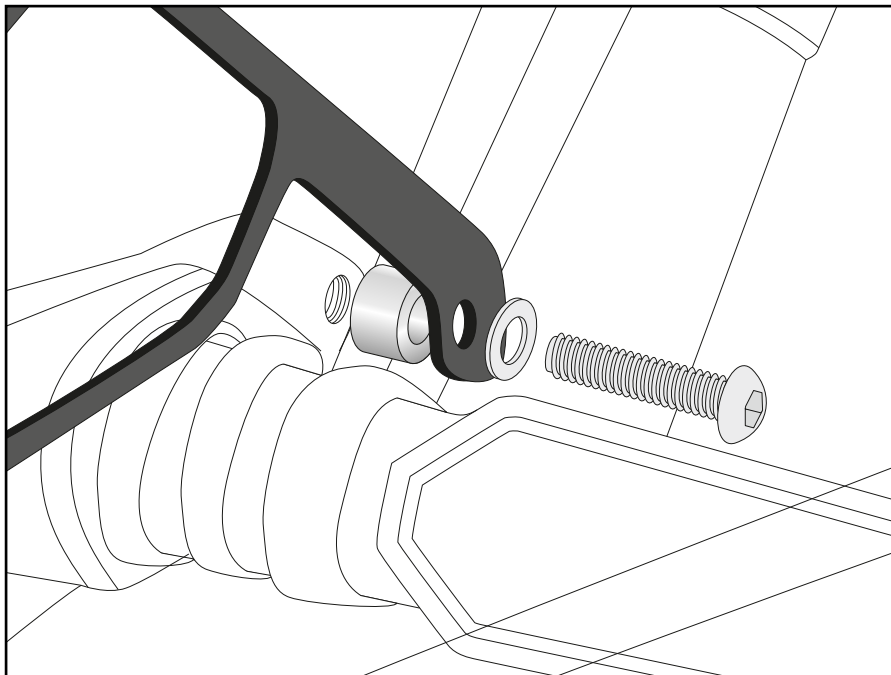

Achtung / Attention:

Nach der Montage des Lampengitters muss der Scheinwerfer bzw. die Leuchtweite wieder korrekt ausgerichtet werden. Nach der Montage alle Verschraubungen auf festen Sitz kontrollieren! Abgebaute Teile wieder montieren. Bitte beachten Sie unsere beigefügten Serviceinformationen.

After mounting the grilles, the headlamp/the luminous range must be correctly aligned again. Control all screw connections after the assembling for tightness! Reassemble the dismantled parts. Please notice our enclosed service information.

Weiteres Zubehör für dieses Modell auf www.hepco-becker.de / More accessories for this model see www.hepco-becker.de

HEPCO&BECKER GmbH | An der Steinmauer 6 | 66955 Pirmasens | Germany | Tel. +49 6331 1453100 | Fax: +49 6331 1453 120 | Mail: vertrieb@hepco-becker.de