

Rohrgepäckbrücke / Rear rack tube type

HONDA CB 750 Four K0-K6
(1970-1976)





Artikel Nr.: / Item-no.:

654997 01 02 chrom/chrome

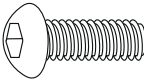

DE INHALT
GB CONTENTS

Nicht kombinierbar mit Kofferträger Art.Nr. 653997 00 02.
Not in combination with side carrier item-no. 653997 00 02.

1x	700009500	Gepäckbrücke / Rear rack	
1x	700009501	Schraubensatz/Screw kit:	
	2x	Linsenkopfschraube M8 x 25 fillister head screw M8 x 25	 1x 700010514 Blinkerhalter links 700010514 indicator holder left
	2x	U-Scheibe ø8,4 washer ø8,4	 1x 700010515 Blinkerhalter rechts 700010515 indicator holder right

DE BENÖTIGTE WERKZEUGE
GB TOOLS REQUIRED

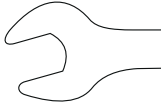
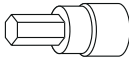
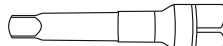
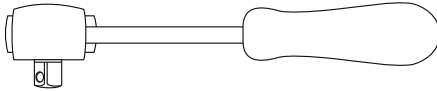
			
Größe/Size 14	Größe/Size 5	Verlängerung/extension	Ratsche/Ratchet



DE WICHTIG
GB IMPORTANT

Die Voraussetzung für die Montage ist natürlich eine gewisse technische Erfahrung. Wenn Sie sich nicht sicher sind, wie man eine bestimmte Arbeit ausführt, sollten Sie diese Ihrer Fachwerkstatt überlassen. Ziehen sie alle zugänglichen Schrauben zuerst nur locker an. Nachdem alles montiert ist, werden die Schrauben dann auf das entsprechende Anzugsmoment festgezogen. Dadurch wird sichergestellt, dass das Produkt spannungsfrei angebaut ist. Anzugsmomente beachten! Nach der Montage alle Verschraubungen auf festen Sitz kontrollieren! Zur Montage ist eine zweite Person hilfreich.

Of course, the assembly requires a certain technical experience. If you are not sure how to execute a determined action, you should ask your local distributor to do it. First, tighten all screws only loosely. After mounting all parts, the screws should be tightened to the torque specified. This guarantees, that the product is mounted without tension. Observe the tightening torques of the manufacturer! Control all screw connections after the assembling for tightness! To mount this guard, a second person is helpful.

090117/291019/160322

Rohrgepäckbrücke / Rear rack tube type

HONDA CB 750 Four K0-K6
(1970-1976)

Artikel Nr.: / Item-no.:

654997 01 02 chrom/chrome



DE VORBEREITUNG
GB PREPARING

Die hinteren Schrauben am Kotflügel rechts und links entfernen, diese entfallen. Bei Modellen mit Blinkern an diesem Verschraubungspunkt: diese demontieren, Adapter entfallen. Die Hutmutter am Federbein oben entfernen.

Dismantle the rear screws of the fender bolting left and right - screws are obsolete. For models with indicators at this fitting point: disassemble indicators, adapter is obsolete. Dismantle the cap nuts at the strut left and right.

DE MONTAGEANLEITUNG
GB MOUNTING INSTRUCTIONS

Montage der Gepäckbrücke vorne: ①

Die Montage erfolgt am freien Gewinde des Federbeins mit der original Hutmutter sowie original U- Scheibe.

Montage der Gepäckbrücke hinten: ②

Die Montage erfolgt an den nun freien Gewindebohrungen am Kotflügel mit den Linsenkopfschrauben M8x25 sowie U-Scheiben ø8,4. Bei Modellen mit zuvor demontierten Blinkern, den Blinkerhalter mitverschrauben (siehe Bild).

Fastening of the rear rack front: ①

At the free thread of the strut with original cap nut and original washer.

Fastening of the rear rack rear: ②

at the free thread at the fender with filister head screws M8x25 and washers ø8,4. For models with previously disassembled indicators, screw the indicator holder with the rack (see picture).

1

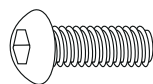
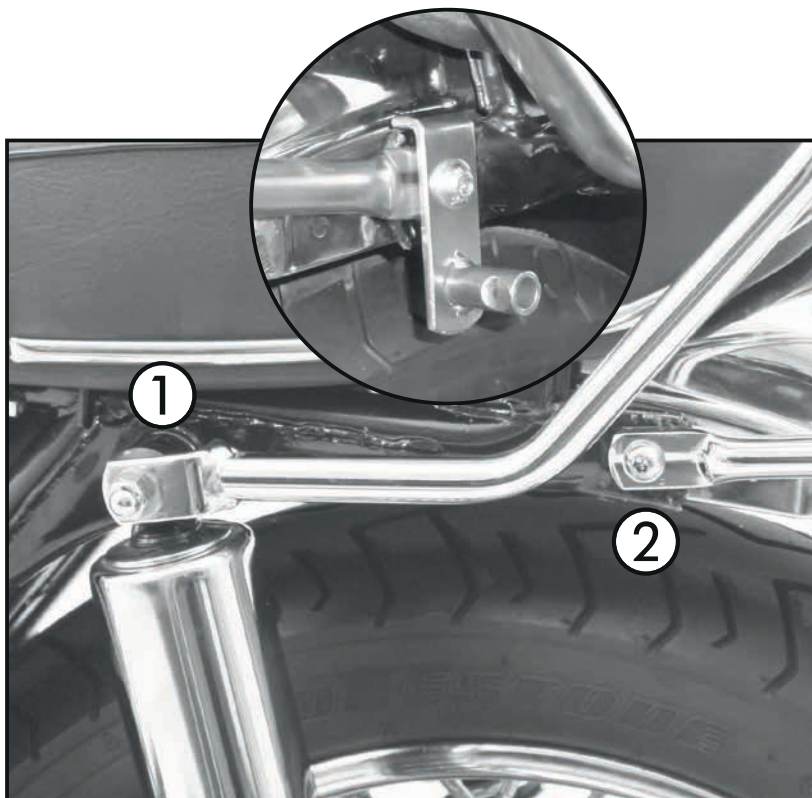

2x



2x



Fahrtrichtung
driving direction



DE ACHTUNG
GB CAUTION

Nach der Montage alle Verschraubungen auf festen Sitz kontrollieren! Abgebaute Teile wieder montieren. Bitte beachten Sie unsere beigefügten Serviceinformationen.

Control all screw connections after the assembling for tightness! Reassemble the dismantled parts. Please notice our enclosed service information.

Weiteres Zubehör auf unserer Homepage. More accessories: see our homepage.



Hepco & Becker GmbH
An der Steinmauer 6
D-66955 Pirmasens
Germany

Tel.: +49 (0)6331 - 1453 - 100
Fax: +49 (0)6331 - 1453 - 120
eMail: vertrieb@hepco-becker.de
www.hepco-becker.de